

Varenummer: 439500075

Beskrivelse: Rota-fix spændelement F75x115
Stål

Note: Lang byggeform, lavt fladetryk. Overfører meget høje momenter. Selvcentrerende.

Mål

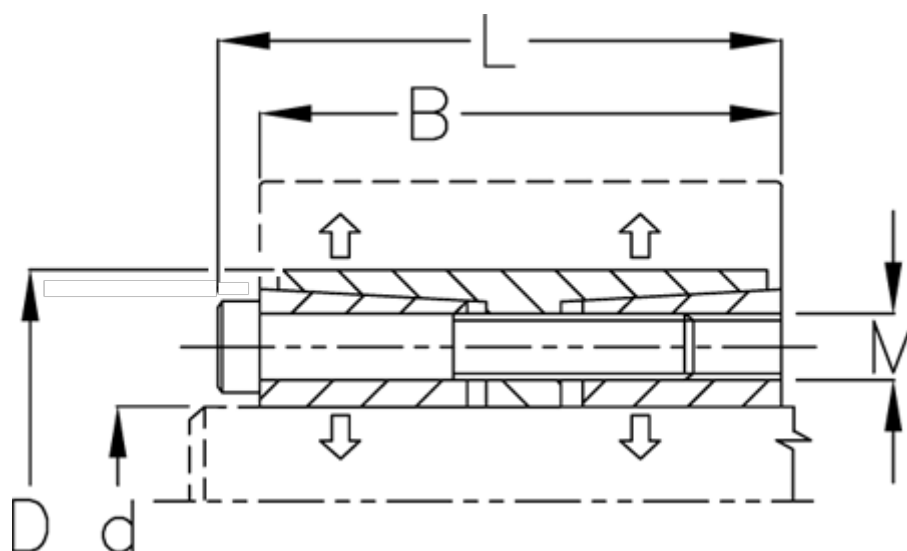

B mm	= 76
d H8 mm	= 75
D mm	= 115
F kN aksialkraft	= 280.0
L mm	= 86
M mm	= M10
Overfladeruhed	= R? ? 3.2 μ m
P N/mm ² fladetryk på aksel/nav	= 100

T Nm drejningsmoment	= 11000
Tolerance	= Aksel h8, Nav H8
Ts Nm boltetilspændingsmoment	= 83.0